



## 杭州皓熙环保科技有限公司

电话传真：0571-63035888

服务热线：0571-63035888

官 网： [www.haoxihuanbao.com](http://www.haoxihuanbao.com)

地 址： 杭州市富阳区金苑路4-3号

## 公司简介 Company introduction

杭州市皓熙环保科技有限公司是一家集研发、生产、加工、销售于一体的粉尘检测仪器的科技公司，公司拥有雄厚的科研技术力量、先进的生产设备和丰富的生产经验。我公司通过了ISO9000-2000的国际质量体系认证，完善且严格的质量控制系统和现代化企业管理网络，使公司各类产品精益求精、荣臻同类品牌之首，深受客户信赖赞誉，在国内市场销售独占鳌头。公司以其优质的产品和服务，成为环境粉尘检测监控设备、安全器材研、产、销的领军企业和明星。

面对国家对生态环境保护法规的强化和企业对安全生产环保意识的提升，本公司致力研发生产粉尘检测控制的产品将有更大的潜力和发展空间。我们将秉承“质量至上、服务至诚、追求卓越、以人为本”的公司宗旨，以“积极创新、锐意进取”的工作精神，满怀信心、百尺竿头新跨越、为矿业环保设施现代化新目标做出更大的贡献。

热烈欢迎各位朋友莅临杭州市皓熙环保科技有限公司参观、指导和业务洽谈！

## 目录 Content

公司简介	01
产品介绍	03
HXYC-100系列扬尘监测系统(基础款)	03
HXYC-200系列扬尘监测系统(泵吸款)	04
HXYC-500系列扬尘监测系统(β射线)	05
HX-WX100微型环境监测站	06
扬尘监测系统示意图	07
扬尘云平台管理系统	08
产品定制	09
客户案例	10

# 产品介绍 Product introduction

## HXYC-100 扬尘监测系统(基础款)



### / 产品特点 /

- 1.功能强大** 支持PM2.5+PM10+噪声+温度+湿度+风速+风向+风力+大气压力+TSP, 10项监测
- 2.支持定制** 选配摄像头、录像机、太阳能等功能, 可根据用户不同需求任意定制
- 3.监测稳定精准** 24小时实时、准确监测, 数值变化一目了然
- 4.防护能力出众** LED防水点阵屏, 不惧户外恶劣环境
- 5.抗风能力优越** 采用抱箍固定, 抗风能力更强, 可抗台风
- 6.安全可靠** 超标联动, 自动开启雾炮除尘, 安全省心
- 7.远程操控** 手机app+电脑端调整参数, 数据实时查看
- 8.4G对接云平台** 数据上传及时, PC端数据管理更轻松

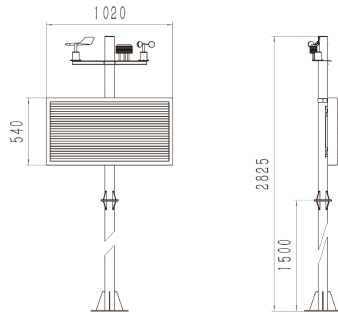

### 主要参数

监测对象	工业扬尘	传感器类型	光散射式
工作电压	AC220V	LED点阵屏	540mm*1020mm点阵箱体
继电器输出	两路继电器(10A 250V)可连接中间继电器控制现场雾炮		
设备支架	两根支柱组成, 下柱1500mm, 上柱1325mm		
设备尺寸	2825mm*1020mm(高*宽)		

## HXYC-200 扬尘监测系统(泵吸款)



### / 产品特点 /

- 1.功能强大** 支持PM2.5+PM10+噪声+温度+湿度+风速+风向+风力+大气压力+TSP, 10项监测
- 2.按需搭配定制** 报警灯、双色屏、太阳能、视频监控、监测项等, 可根据需求任意定制
- 3.泵吸式采样** 原装进口气泵, 自主研发传感器模组, 拒绝雨雾天气PM值爆表
- 4.监测稳定精准** 24小时实时、准确监测, 数值变化一目了然
- 5.防护能力出众** LED防水点阵屏, 不惧户外恶劣环境
- 6.抗风能力优越** 采用抱箍固定, 抗风能力更强, 可抗台风
- 7.安全可靠** 超标联动, 自动开启雾炮除尘, 安全省心
- 8.可视化监测** 视频化监测, 观测清晰, 不留死角
- 9.智能化操控** 赠送后台管理软件, 手机app+电脑端实时监控

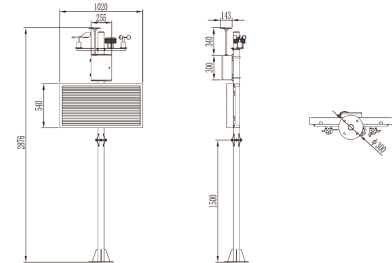

### 主要参数

监测对象	工业扬尘	传感器类型	泵吸式
工作电压	AC220V	LED点阵屏	540mm*1020mm点阵箱体
继电器输出	两路继电器(10A 250V)可连接中间继电器控制现场雾炮		
设备支架	两根支柱组成, 下柱1500mm, 上柱1325mm		
设备尺寸	2897mm*1020mm(高*宽)		

## HXYC-500 扬尘监测系统(β射线)

### / 产品特点 /

- 1. 按需定制** 模块化设计，便于按需配置不同监测因子
- 2. 精准度高** 采用β射线法测量，数据准确可靠
- 3. 稳定性好** 自动加热除湿，消除外界环境干扰
- 4. 实时显示** 自动连续监测，便于维护，运行成本低
- 5. 自动采样** 间隔1小时采样并记录相关数据
- 6. 便于布点** 4G无线传输稳定，适合大规模网格化布点
- 7. 自动治理** 超限联动吊塔喷淋、围墙喷淋、雾炮降尘除尘
- 8. 远程监管** 远程集中管理，状态监控，电脑、手机实时查看
- 9. 动态存储** 15000+条数据循环存储，USB接口方便数据导出

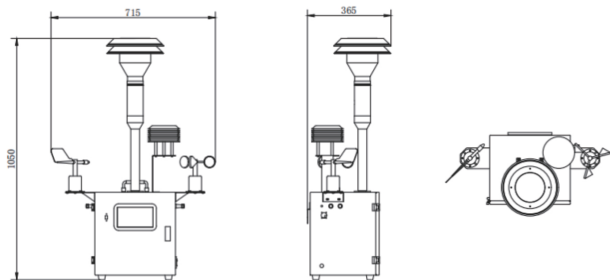

主要参数

供电	AC220V/50Hz	设备功率	<150W
工作温度	-20~50°C	工作湿度	0~99%R.H
设备尺寸	1050*715*365mm	采样流量	16.67/min

## HX-WX100 微型环境监测站

### / 产品特点 /

- 1. 多参数监测** 五气两尘同时监测NO<sub>2</sub>、SO<sub>2</sub>、O<sub>3</sub>、CO、TVOC、PM2.5、PM10
- 2. 按需搭配定制** 可根据需求自由组合模块和传感器，如风速、风向、温度、湿度、大气压力、噪声等
- 3. 进口传感器** 响应速度快，数据精准度高，不惧户外、工业厂区恶劣环境
- 4. 高清显示屏** 7寸液晶屏显示，读取直观、一目了然，友好的人机对话界面
- 5. 4G无线通讯** 集成4G无线通讯技术，实时监测大气环境数据
- 6. 数据存储** 可存储15000+条数据，实时数据、历史记录随时调取，支持U盘导出，数据传输更方便
- 7. 网格化布点** 针对不同环境灵活布设点位，区域性监控分析污染物平均值，实现环境管理的全方位监管
- 8. 监控云平台** 实现各类参数采集，自动上传云平台，电脑、手机实时查看数据

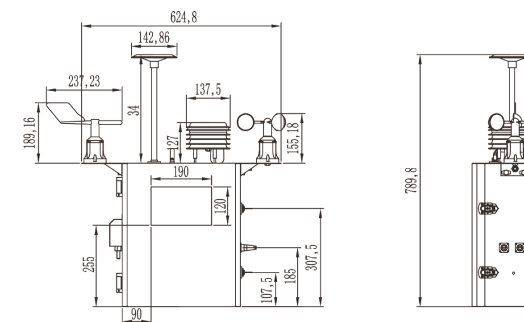
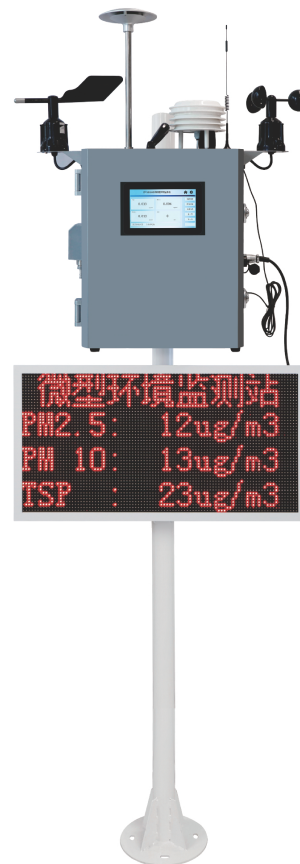

主要参数

检测对象	NO <sub>2</sub> / SO <sub>2</sub> / O <sub>3</sub> / CO / TVOC / PM2.5 / PM10	检测方式	泵吸式
温度范围	-20~50°C	湿度范围	0~99%R.H
工作电压	AC220V	设备尺寸	750*790*220mm

## 扬尘监测系统示意图

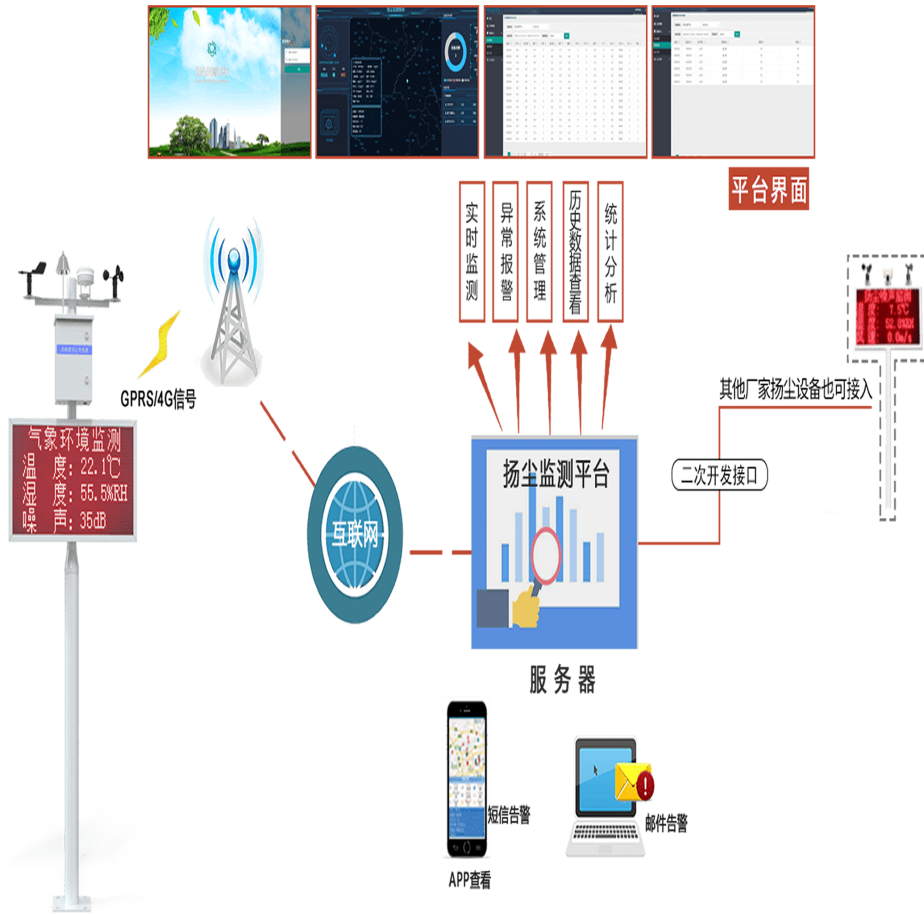

## 扬尘云平台管理系统

扬尘云平台管理系统由我司自主开发，是部署在云端的基于物联网的设备监控平台，用于扬尘监测系统的集中管理控制，远程值守，解放人工。

### 功能特点

- ※ 功能强大：监控因子达16种，设备运行情况清晰可见。
- ※ 大数据分析：通过柱状图和折线图展示实时数据和报警数据对比，设备和环境因子数据更直观，支持数据导出。
- ※ 地图坐标：首页地图展示，显示设备坐标，可快速找到站点相应的地理位置。
- ※ 可视化界面：大屏可视化，实时监控数据，通过大数据推送展示各个模块设备数据。
- ※ 分级管理：多部门子帐号登录，用户可以设置部门子帐号权限，父部门可以查看子部门全部数据。
- ※ 远程控制：接入监控摄像头，针对数据突然变化可以实时查看监控环境。
- ※ 异常告警：报警实时框快速弹出，醒目提示监控人员设备报警以及报警信息。
- ※ 超限报警：增加配置报警电话功能，可以通过配置手机号，实现短信或者电话推送报警信息。

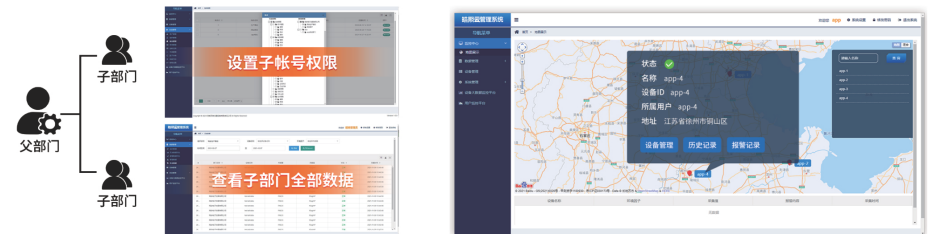

## 产品定制 Product customization



定制【报警灯】

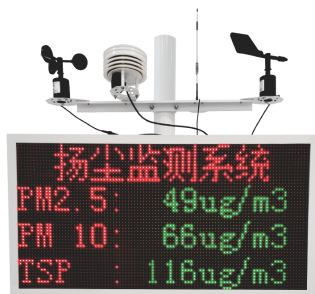

定制【双色屏】

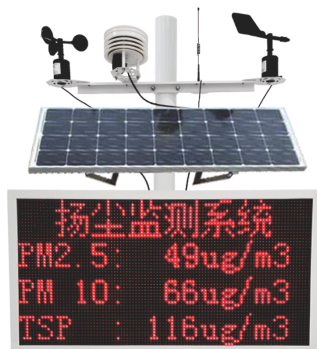

定制【太阳能板】

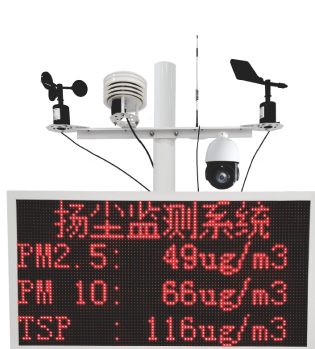

定制【视频监控】

## 客户案例 Customer case

